



revolutionary dispensing solutions



# ECOMIX

Instruction Manual



[www.brightwell.co.uk](http://www.brightwell.co.uk)

B975- Revision 1.2

---

## Compliance / Conformité / Cumplimiento de la normativa / Compliance / Conformità

- GB** Please observe local water regulations regarding backflow prevention. Brightwell will not accept any liability for water contamination, flooding or issues caused by incorrect dilutions, responsibility is solely with the installer.
- FR** Veuillez respecter la réglementation locale applicable à la prévention des retours d'eau. Brightwell n'accepte aucune responsabilité concernant la contamination de l'eau, les inondations ou problèmes liés à des dilutions incorrectes. Cette responsabilité incombe à l'installateur.
- ES** Se debe cumplir la normativa local de aguas sobre prevención de retroceso del flujo. Brightwell no aceptará ninguna responsabilidad por la contaminación del agua, inundaciones o cualquier otro tipo de problema ocasionado por diluciones incorrectas, dicha responsabilidad recaerá exclusivamente en el instalador.
- DE** Bitte beachten Sie die örtlich geltenden Vorschriften für Wasserleitungen bezüglich der Verhinderung eines Rückflusses. Brightwell übernimmt keine Haftung für eine Verschmutzung des Wassers, Überschwemmungen oder durch fehlerhafte Verdünnung verursachte Probleme; die Verantwortung trägt ausschließlich der Installateur.
- IT** Rispettare le normative locali riguardanti la prevenzione dell'inquinamento idrico da riflusso. Brightwell non si assume alcuna responsabilità in caso di contaminazione idrica, allagamenti o altri problemi causati da dosaggi sbagliati. Tale responsabilità ricade unicamente sull'installatore.

## Safety / Sécurité / Seguridad / Sicherheit / Sicurezza

- GB** Wear protective clothing, gloves and goggles when installing dispensers or handling chemicals. Observe the guideline from the chemical manufacturer regarding dilutions and safety advice. Follow the instructions carefully to avoid accidents.
- FR** Portez des vêtements, des gants et des lunettes de protection pour installer des distributeurs ou manipuler des produits chimiques. Respectez les directives du fabricant des produits chimiques concernant les dilutions et la sécurité. Pour éviter les accidents, suivez attentivement toutes les instructions fournies.
- ES** Se deben llevar prendas, guantes y gafas de protección durante la instalación de los dispensadores y el manejo de productos químicos. Se deben tener en cuenta las instrucciones del fabricante de los productos químicos sobre diluciones y sus consejos de seguridad. Siga atentamente las instrucciones para evitar accidentes.
- DE** Tragen Sie beim Installieren des Spenders und beim Umgang mit Chemikalien Schutzkleidung, Schutzhandschuhe und Schutzbrille. Beachten Sie die Richtlinie des Chemikalienherstellers zur Verdünnung und die Sicherheitshinweise. Befolgen Sie die Anweisungen sorgfältig, um Unfälle zu vermeiden.
- IT** Durante l'installazione degli erogatori e durante la manipolazione dei prodotti chimici, indossare abbigliamento, guanti e occhiali protettivi. Osservare le istruzioni del produttore del prodotto chimico in merito ai dosaggi e alla sicurezza. Seguire attentamente le istruzioni per evitare incidenti.

## Safety / Sécurité / Seguridad / Sicherheit / Sicurezza

- GB** Brightwell recommend you calibrate your own dilution ratio during installation. Always ensure the dispenser is primed when calibrating. Working range 30-70 PSI, Minimum water flow required, HF = 8.5L p/m, LF = 3.5L p/m 5 - 65°C
- FR** Brightwell vous recommande de calibrer votre propre taux de dilution lors de votre installation. Veuillez toujours vous assurer que le distributeur est amorcé lors du calibrage. Plage de travail: 2-5 bar (30-70 PSI), 5 - 65°C
- ES** Brightwell recomienda de calibrar el rapporto di diluizione durante l'installazione. Assicurarsi sempre che per la calibrazione il dispenser sia carico. Intervallo di lavoro: 2-5 bar (30-70 PSI), 5 - 65°C
- DE** Brightwell empfiehlt, das Verdünnungsverhältnis während der Installation zu kalibrieren. Versichern Sie sich, dass die Chemikalie vorgepumpt ist. Betriebsbereich 2-5 Bar (30-70 PSI), 5 - 65°C
- IT** Brightwell recomienda calibrar su propio ratio de dilución durante la instalación. Asegúrese siempre de que el dispensador este cebado cuando proceda a la calibración., 5 - 65°C

# Exploded diagram - ECOMIX

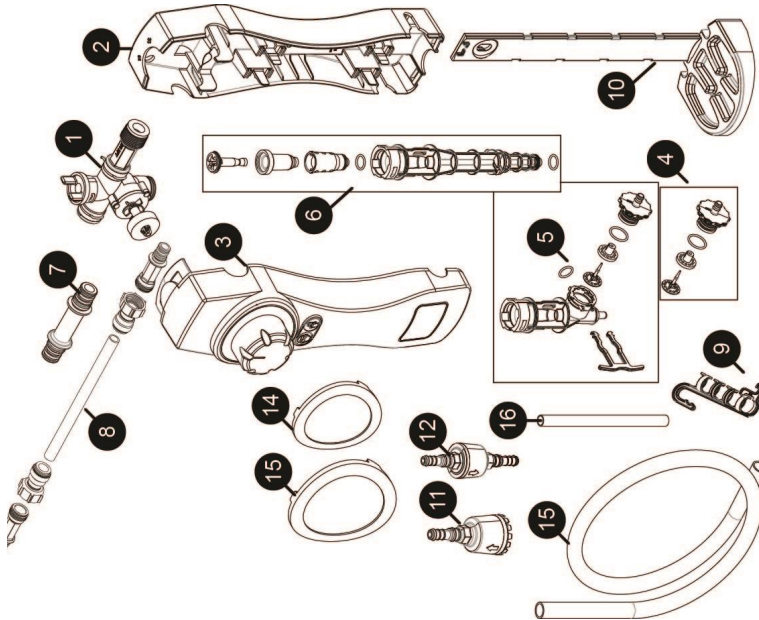

**Spares Diagram – ECOMIX – May 2014 (Revision 1.0)**

Part No.	Description	Qty
1	ECOMIX BSP WATER INLET VALVE	1
1	ECOMIX BSP WATER INLET VALVE	10
2	ECOMIX BACKPLATE	1
3	ECOMIX COVER	1
4	ECOMIX DILUTION PIN ASSEMBLY	1
5	ECOMIX LF VENTURI ASSEMBLY	1
5	ECOMIX HF VENTURI ASSEMBLY	1
6	ECOMIX HF 150mm + BRIGHT-GAP	1
6	ECOMIX LF 150mm + BRIGHT-GAP	1
7	JOINING PIECE	2
7	JOINING PIECE	50
8	JOINING PIECE FOR CABINET	1
9	BUCKET HOOK	5
10	SPRAY BOTTLE BRACKET	1
11	NON RETURN VALVE FOOT EPDM	10
11	NON RETURN VALVE FOOT VITON	10
11	NON RETURN VALVE FOOT VITON	10
11	NON RETURN VALVE FOOT EXTREME VITON	10
12	NON RETURN VALVE INLINE EPDM	10
12	NON RETURN VALVE INLINE EPDM	10
12	NON RETURN VALVE INLINE EXTREME VITON	10
12	NON RETURN VALVE INLINE EPDM	10
13	DISPENSER COLOUR RING - Various colours	10
14	CABINET COLOUR RING - various colours	10
15	HF 1.5M PVC TUBE WITH FLOOD RING	10
16	LF OUTLET TUBE WITH FLOOD RING	10

# Step 1 - Fix the dispenser to the wall

- Étape 1 - Pose du distributeur au mur  
Paso 1 - Colgar el dispensador en la pared  
Schritt 1 - Anbringen des Spenders an der Wand  
Fase 1 - Fissare l'erogatore alla parete

1.1



1.2

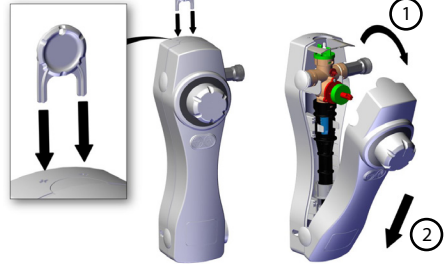

1.3

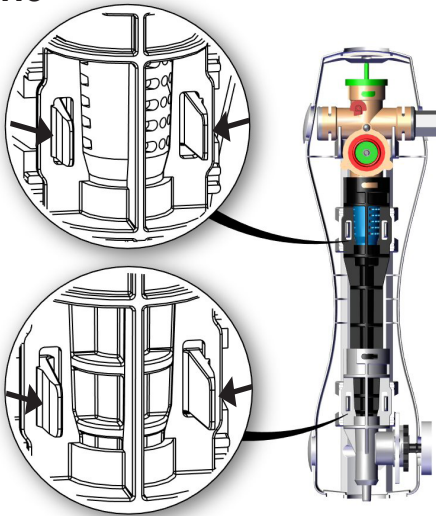

1.4

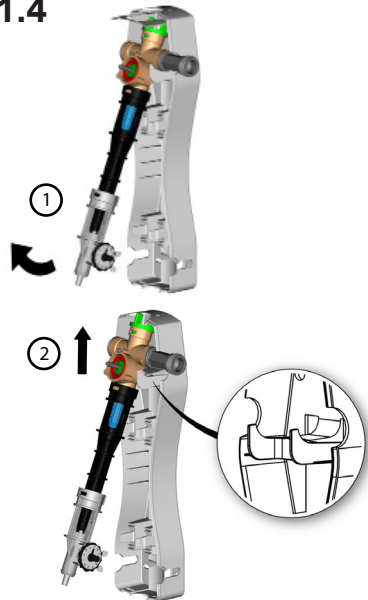

To mount the unit, remove the cover and the venturi assembly, consider the water inlet position.

*Pour effectuer un montage mural, déposez le couvercle et la structure venturi. Positionnez l'unité en tenant compte de la position de l'arrivée d'eau.*

*Para montar la unidad, retirar la tapa y la unidad Venturi, tener en cuenta la posición de entrada del agua.*

*Entfernen Sie die Abdeckung und die Venturi-Baugruppe, berücksichtigen Sie die Position des Wassereinflusses.*

*Per montare l'unità, rimuovere il coperchio e l'assemblaggio Venturi, tenendo in considerazione la posizione dell'ingresso dell'acqua.*

# Step 1

---

1.5

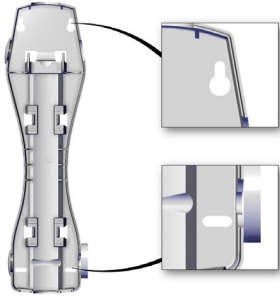

Screws are provided in the box, if using a bottle bracket set the height correctly.

*Les vis requises sont fournies dans l'emballage. Si vous utilisez un support de conteneur, veuillez régler correctement la hauteur.*

*Los tornillos se envían dentro de la caja, si utiliza un soporte para botellas compruebe que esté a la altura correcta.*

*Schrauben werden im Karton mitgeliefert. Achten Sie darauf, die korrekte Höhe einzustellen, wenn Sie eine Flaschenhalterung verwenden.*

*La confezione contiene delle viti; se si usa un supporto per il fiasco, regolare correttamente l'altezza.*

1.6



1.7



1.8



If using a chemical cabinet ensure the cabinet is mounted below the chemical inlet of the unit.

*Pour utiliser un cabinet à produits chimiques, vérifiez qu'il est installé sous l'arrivée du produit chimique de l'unité.*

*Si utiliza un armario para productos químicos, asegúrese de que esté instalado por debajo de la entrada de productos químicos de la unidad.*

*Bei Verwendung eines Chemikaliengehäuses: Stellen Sie sicher, dass das Gehäuse unterhalb des in der Einheit befindlichen Chemikalieneinlaufs befestigt ist.*

*Se si usa un armadietto per i prodotti chimici, assicurarsi che esso sia montato sotto all'ingresso del prodotto.*

## Step 2 - Adjust the water inlet direction

Étape 2 - Ajustement de la direction de l'arrivée d'eau et combinaison des unités

Paso 2 - Ajustar la dirección de entrada del agua y combinar las unidades

Schritt 2 - Anpassung der Richtung für den Wassereinfluss und Verbindung der Einheiten

Fase 2 - Regolare la direzione dell'ingresso dell'acqua e assemblare le unità.

2.1

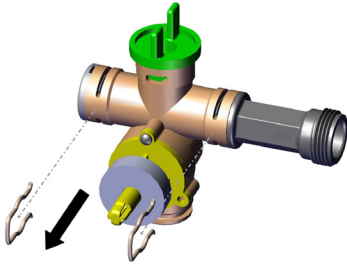

2.2

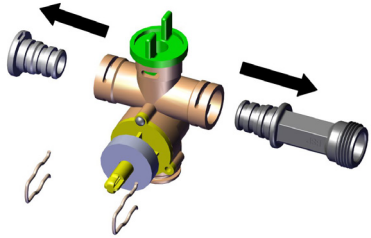

2.3

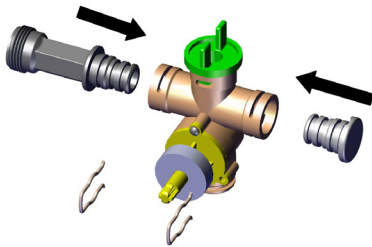

2.4

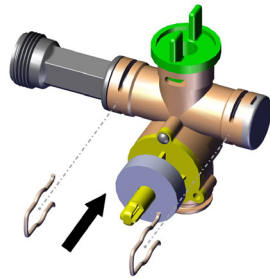

2.5

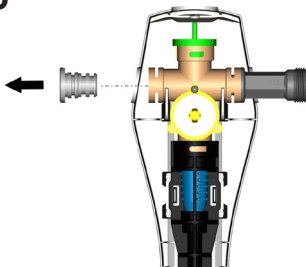

2.6

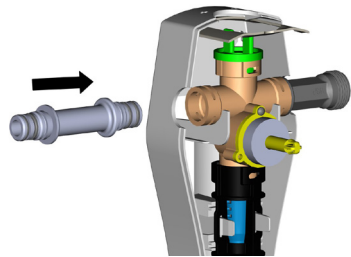

Water inlet direction can be changed by removing pins, swapping the inlet connector with the plug, replacing pins.

*La direction de l'arrivée d'eau peut être modifiée. Pour cela, retirez les broches et échangez le connecteur et la prise, puis remettez les broches en place.*

*La dirección de entrada del agua puede cambiarse retirando los pernos, intercambiando las posiciones del conector de entrada del agua y el tapón, y volviendo a colocar los pernos.*

*Die Richtung für den Wassereinfluss kann angepasst werden, indem Sie die Stifte entfernen, den Anschluss für den Wassereinfluss mit dem Verschlussstopfen austauschen und die Stifte wieder anbringen.*

*La direzione dell'ingresso dell'acqua può essere modificata estraendo i perni, scambiando il connettore d'ingresso con il tappo, quindi reinserendo i perni.*

## Step 2 - Combine units

2.7

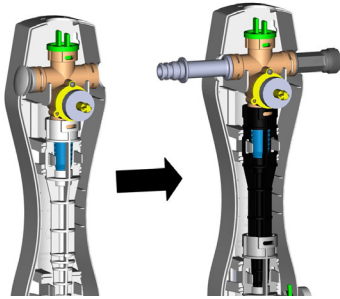

2.8

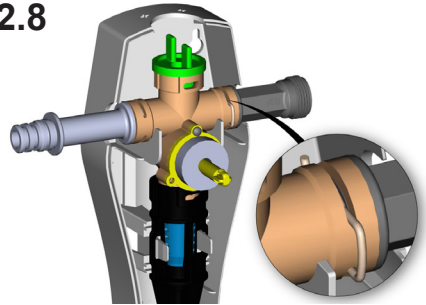

2.9

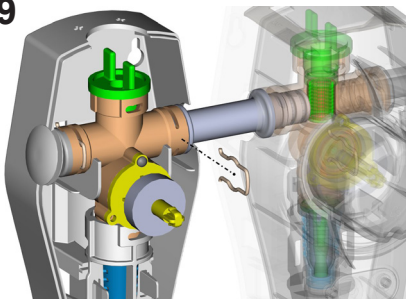

2.10

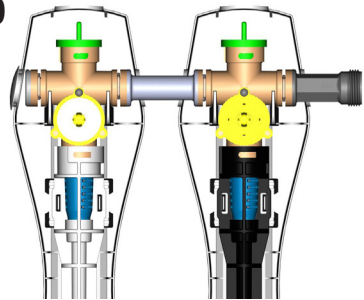

2.11

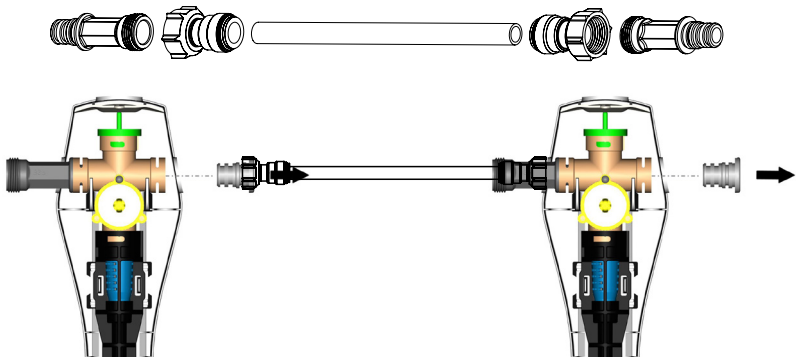

Multiple dispensers can be fitted together using the joining piece (Part No. SBW8150) or (Part No. SBW8152)

*Plusieurs distributeurs peuvent être montés ensemble en utilisant le raccord (Réf. SBW8150 / SBW8152)*

*Se pueden instalar varios dispensadores juntos con la pieza de empalme (artículo n.º SBW8150 / SBW8152).*

*Mehrere Spender können mithilfe des Verbindungsstücks (Teil Nr. SBW8150 / SBW8152) verbunden werden.*

*Utilizzando l'elemento di raccordo (Parte n° SBW8150 / SBW8152), è possibile installare più distributori insieme.*

# Step 3 - Adjust the chemical inlet direction

Étape 3 - Ajustement de la direction de l'arrivée du produit chimique et réglage de la dilution

Paso 3 - Ajustar la dirección de entrada del producto químico y la dilución química

Schritt 3 - Anpassung der Richtung für den Chemikalieneinlauf und die Verdünnung von Chemikalien

Fase 3 - Regolare la direzione dell'ingresso del prodotto chimico e il suo dosaggio

Adjust the chemical inlet direction by rotating the venturi body 2 (ref: pg 3)

Ajustez la direction de l'arrivée du produit chimique en faisant pivoter la structure venturi 2 (réf. : pg 3)

Ajuste la dirección de entrada del producto químico girando el cuerpo Venturi 2 (ref: pág. 3).

Wählen Sie die gewünschte Richtung für den Chemikalieneinlauf, indem Sie den Venturikörper 2 drehen (siehe Seite 3).

Regolare la direzione dell'ingresso del prodotto chimico facendo ruotare il corpo Venturi 2 (rif: pg 3)

3.1



3.2



3.3

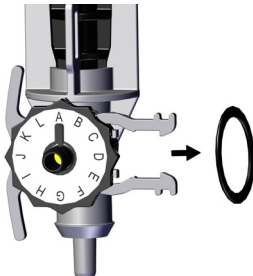

3.4

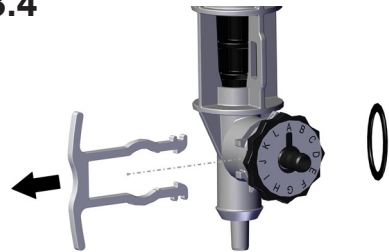

3.5

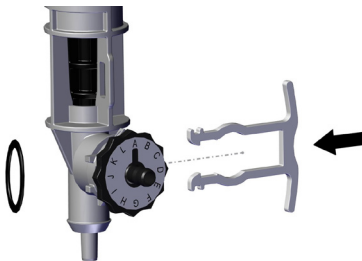

3.6

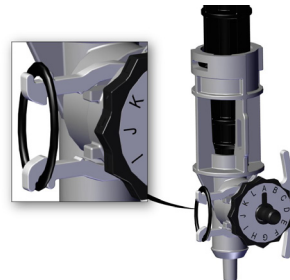

Rotate venturi body 2 anti-clockwise to release venturi body 1. Remove the 'O' ring and dilution clip. Replace the dilution clip and 'O' ring on the opposite side.

Pivotez la structure venturi 2 dans le sens anti-horaire pour libérer la structure venturi 1. Retirez le joint torique et le clip de réglage de dilution. Remontez le clip et le joint de l'autre côté.

Gire el cuerpo Venturi 2 en sentido contrario a las agujas del reloj para soltar el cuerpo Venturi 1. Retire la junta tórica y la horquilla de dilución. Cambie la horquilla de dilución y la junta tórica del lado opuesto.

Drehen Sie den Venturikörper 2 gegen den Uhrzeigersinn, um den Venturikörper 1 zu lösen. Entfernen Sie den O-Ring und den Verdünnungsclip. Setzen Sie den Verdünnungsclip und den O-Ring auf der gegenüberliegenden Seite wieder ein.

Ruotare in senso antiorario il corpo Venturi 2 per rilasciare il corpo Venturi 1. Rimuovere l'O-Ring e la forcilla di dosaggio. Inserire l'O-Ring e la forcilla di dosaggio sul lato opposto.



# Step 3 - Adjust the chemical dilution

Adjust the dilution referencing the chart

*Réglez la dilution d'après le tableau*

*Ajuste la dilución tomando como referencia el diagrama*

*Passen Sie die Verdünnung unter Berücksichtigung von Tabelle an.*

*Regolare il dosaggio consultando la tabella*

3.7



3.8

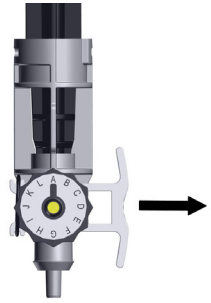

3.9

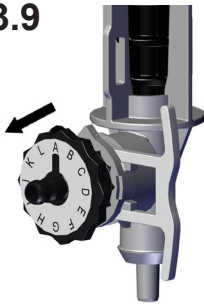

3.10

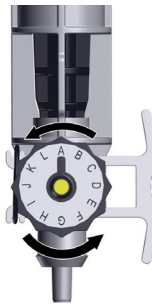

3.11

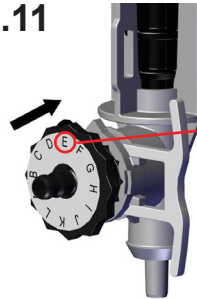

Selected dilution  
Sélectionnez la dilution.  
Seleccionar dilución  
Auswahl des Verdünnungsgrads  
Selezionare il dosaggio

3.12

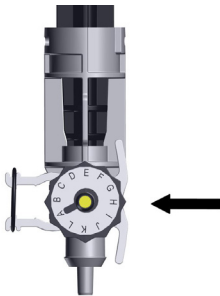

Pull the dilution clip out to the furthest position. Pull the dilution pin out to enable rotation of the letters. Select the correct dilution at the top (12:00). Return the dilution pin and clip to form a closed seal.

*Tirez le clip de réglage de la dilution jusqu'à sa position maximale. Sortez la broche de dilution pour autoriser la rotation des lettres. Réglez la dilution sur la position supérieure (à midi). Remontez la broche et le clip en place, en garantissant l'étanchéité.*

*Saque la horquilla de dilución el máximo posible. Tire del perno de dilución hasta que se puedan girar las letras. Seleccione en la parte superior la dilución correcta (12:00). Vuelva a colocar el perno y la horquilla hasta que queden herméticamente cerradas.*

*Ziehen Sie den Verdünnungsclip bis zur äußersten Position heraus. Ziehen Sie den Stift heraus, damit sich das Rädchen mit den Buchstaben drehen lässt. Wählen Sie den korrekten Verdünnungsgrad aus, der entsprechende Buchstabe muss nach oben zeigen (auf 12.00 Uhr). Bringen Sie Stift und Clip wieder an, um eine geschlossene Dichtung zu erhalten.*

*Tirare la forcilla di dosaggio nella posizione più esterna. Tirare il perno di dosaggio per consentire la rotazione delle lettere. Selezionare il dosaggio corretto in alto (12:00). Reinserire il perno e la forcilla di dosaggio, sigillando fermamente.*

# Step 4 - Connect accessories

Étape 4 - Connexion des accessoires (verrouillage)

Paso 4 - Conectar los accesorios, uso del botón de bloqueo

Schritt 4 - Anbringen von Zubehörteilen, Verwendung der Druckarretierung

Fase 4 - Collegare gli accessori, utilizzare il blocco del pulsante

## 4.1

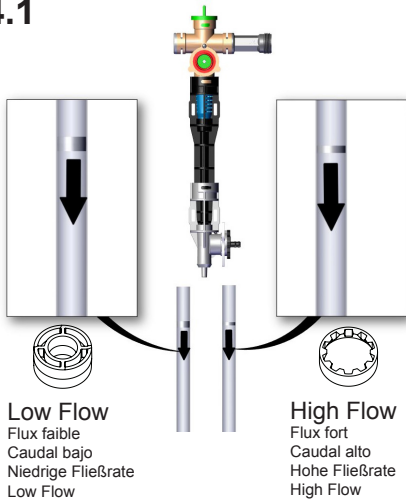

Fit outlet tubing to venturi body 2 arrows point down.

Montez le tube de sortie sur la structure venturi 2 avec les flèches orientées vers le bas.

Instale los tubos de salida en el cuerpo Venturi 2 con las flechas hacia abajo.

Bringen Sie den Ausgabeschlauch mit nach unten zeigenden Pfeilen am Venturikörper 2 an.

Collegare il tubo di emissione al corpo Venturi 2, con le frecce rivolte verso il basso.

## 4.3



Adjust the bracket height for your bottle.

Réglage de la hauteur du support de la bouteille.

Ajuste la altura del soporte para botellas.

Stellen Sie die Höhe der Halterung für Ihre Flasche passend ein.

Regolare l'altezza del supporto del flacone.

## 4.2

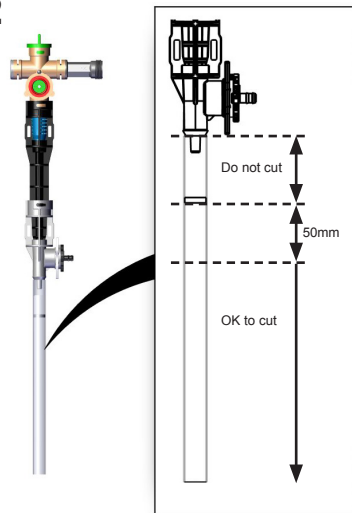

Do not cut the tubing between the flood ring and outlet.

Ne coupez pas le tube entre la sortie et l'anneau anti-déboisement.

No corte los tubos entre la junta de reboso y la salida.

Schneiden Sie den Schlauch nicht zwischen dem Flutring und der Ausgabeöffnung ab.

Non tagliare il tubo tra l'anello e l'uscita.

## 4.4



Bucket hook accessory

Accessoire de suspension pour seau

Gancho para calderos

Zubehörteil Eimerhaltehaken

Gancio per secchio

## Step 4 - Pusher lock

4.5

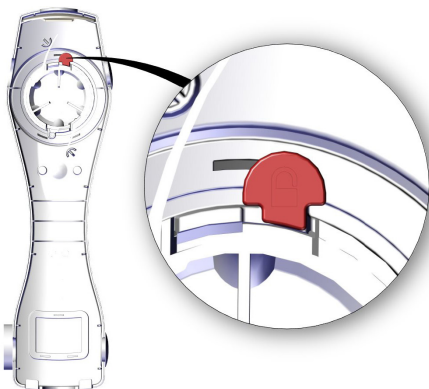

4.6

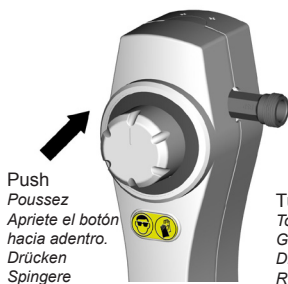
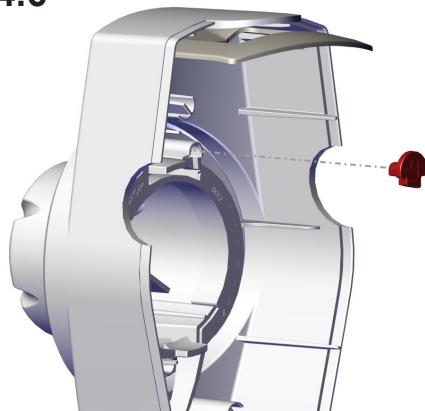

The High Flow system has a automatic push feature to continually dispense diluted chemical. There is a small plug with a lock symbol, when removed it allows the feature to operate. Push and twist the grey operating button clockwise to activate the feature. When the container is full push the operating button again to deactivate.

*Le système Flux fort est doté d'une fonction automatique autorisant une dilution continue du produit chimique. Pour que cette fonction puisse être activée, vous devez retirer l'onglet de sécurité (identifié par le symbole du cadenas). Poussez et tournez le bouton gris dans le sens horaire pour activer cette fonction. Lorsque le conteneur est plein, poussez le bouton pour la désactiver.*

*El sistema de caudal alto tiene una función de pulsado automático que dispensa continuamente el producto químico ya diluido. Cuando se retira el pequeño tapón con el símbolo de un candado se puede operar dicha función. Apriete y gire en el sentido de las agujas del reloj el botón de funcionamiento para activar esta función. Cuando el contenedor esté lleno vuelva a pulsar el botón para desactivarla.*

*Das System für eine hohe Fließrate verfügt über eine automatische Knopfdruckfunktion, mit der verdünnte Chemikalien kontinuierlich ausgegeben werden können. Wird der kleine Stecker mit dem Schlosssymbol entfernt, kann die Funktion genutzt werden. Drücken Sie den grauen Bedienknopf und drehen Sie ihn im Uhrzeigersinn, um die Funktion zu aktivieren. Ist der Behälter gefüllt, drücken Sie den Bedienknopf erneut, um sie zu deaktivieren.*

*Il sistema High Flow dispone di una funzione di pressione automatica per l'erogazione continua del prodotto chimico diluito. La rimozione del piccolo tappo con il simbolo di un lucchetto consente di abilitare tale funzione. Premere e ruotare in senso orario il pulsante grigio per attivare la funzione. Quando il contenitore è pieno, premere nuovamente il pulsante grigio per disattivare la funzione.*

# Step 5 - Connect a 5 - 20ltr container

Étape 5 - Branchement d'un conteneur de 5 à 20 litres

Paso 5 - Conectar un contenedor de 5 a 20 litros

Schritt 5 - Anschluss eines Kanisters mit einem Fassungsvermögen von 5 - 20 Litern

Fase 5 - Collegare un contenitore da 5-20 litri

## 5.1

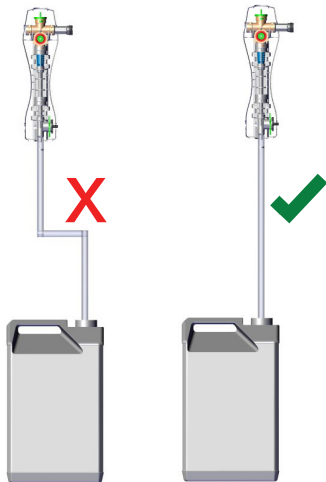

Do not kink the tube, Always mount the chemical as close to the unit as possible.

*Le tube ne doit jamais être plié ou pincé. La réserve de produit chimique doit être aussi proche que possible de l'unité.*

*No doble el tubo. Siempre se debe montar el producto químico tan cerca como sea posible de la unidad.*

*Knicken Sie den Schlauch nicht und bringen Sie die Chemikalie so nah wie möglich an die Einheit heran.*

*Non piegare il tubo. Installare sempre il prodotto chimico il più vicino possibile all'unità.*

## Tips / Conseils / Consejos / Tipps / Suggerimenti

Keep chemicals close to the unit for optimum performance. Cable tie all tubes and when handling chemicals wear the correct safety equipment.

*Les produits chimiques doivent être très proches de l'unité pour obtenir la meilleure performance. Toutes les connexions de tubes doivent être serrées avec une attache. Portez l'équipement de sécurité approprié pour manipuler les produits chimiques.*

*Para obtener un funcionamiento óptimo, mantenga los productos químicos cerca de la unidad. Sujete todos los tubos con bridas y póngase el equipo de seguridad que corresponda cuando maneje productos químicos.*

*Bewahren Sie Chemikalien in der Nähe des Gerätes auf, um optimale Leistungen zu erzielen. Befestigen Sie alle Schläuche immer mit Kabelbindern und tragen Sie beim Umgang mit Chemikalien die entsprechende Sicherheitsausrüstung.*

*Per ottenere prestazioni ottimali, installare i prodotti chimici vicino all'unità. Sigillare con delle fascette tutti i tubi. Durante la manipolazione dei prodotti chimici, indossare attrezzature protettive adeguate.*

## 5.2

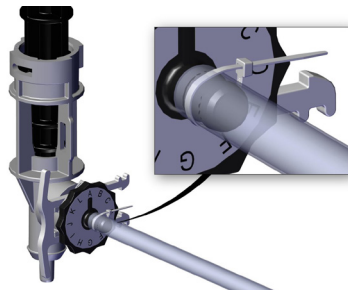

Cable tie the inlet tube to form a seal.

*Serrez le tube sur l'arrivée avec une attache pour garantir l'étanchéité.*

*Sujete el tubo con una brida hasta que esté completamente sellado.*

*Befestigen Sie den Einlassschlauch mit einem Kabelbinder, um eine Dichtung zu erhalten.*

*Sigillare il tubo d'ingresso con una fascetta.*

## 5.3

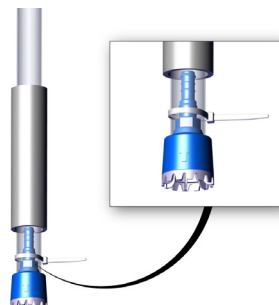

# Step 6 - Connect a cabinet

Étape 6 - Branchement du cabinet  
Paso 6 - Conectar un armario  
Schritt 6 - Anschluss eines Gehäuses  
Fase 6 - Collegare un armadietto

## 6.1



## 6.2

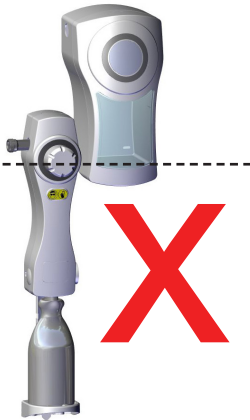

## 6.3

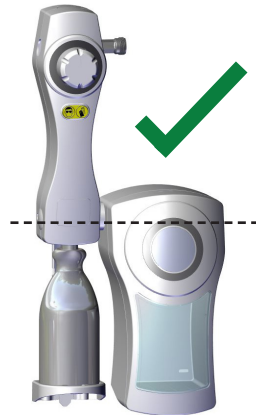

The cabinet should always be mounted below the chemical inlet of the dispenser (above right). The cabinet can be mounted on either side of the dispenser.

*Le cabinet doit toujours être monté sous l'arrivée du produit chimique du distributeur (au-dessus et à droite). Le cabinet peut être installé d'un côté ou de l'autre du distributeur.*

*El armario siempre debe montarse por debajo del tubo de entrada de productos químicos al dispensador (arriba a la derecha). El armario puede montarse en cualquiera de los lados del dispensador.*

*Das Gehäuse sollte immer unterhalb des im Spender befindlichen Chemikalieneinlaufs befestigt sein. (Abb. oben rechts) Das Gehäuse kann auf beiden Seiten des Spenders angebracht werden.*

*L'armadietto deve essere sempre montato sopra all'ingresso del prodotto chimico dell'erogatore (vedi immagine in alto a destra). L'armadietto può essere montato ad entrambi i lati dell'erogatore.*

# Step 7 - Connect a Jerry Can or a Pouch

Étape 7 - Branchement d'un jerrycan ou d'une poche  
Paso 7 - Conectar un bidón o una bolsa  
Schritt 7 - Anschluss eines Kanisters oder Beutels  
Fase 7 - Collegare una tanica o un sacchetto

7.1

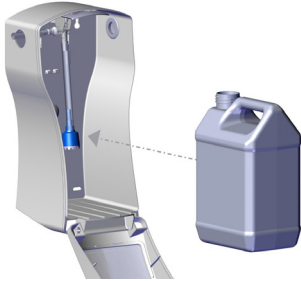

7.2

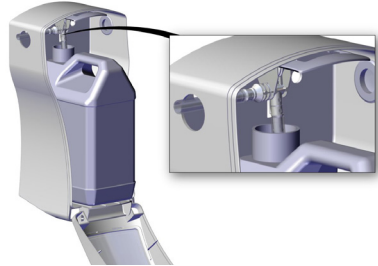

7.3



7.4

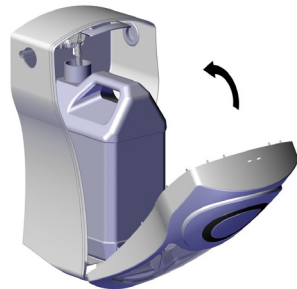

The chemical inlet can flow through either side of the cabinet. To remove the tube connector, rotate 180 degrees and click back in place. The cabinet can be installed up to 500mm away from the dispenser but must at all times remain below the chemical inlet of the dispenser.

*L'arrivée du produit chimique permet d'alimenter le cabinet de chaque côté. Pour retirer la prise du tube, faites-le pivoter à 180 degrés et reclipsez-le en place. Le cabinet peut être installé jusqu'à 500 mm du distributeur, mais il doit toujours être sous l'arrivée du produit chimique du distributeur.*

*La introducción de productos químicos puede realizarse por ambos lados del armario. Para retirar el tubo conector, gírelo 180 grados y vuelva a encajarlo en su sitio. El armario puede instalarse a un máximo de 500 mm de distancia del dispensador pero siempre por debajo del tubo de entrada de productos químicos.*

*Der Chemikalieneinlauf kann durch beide Seiten des Gehäuses fließen. Zur Entfernung des Schlauchanschlusses drehen Sie diesen um 180 Grad und klinken Sie ihn wieder ein. Das Gehäuse kann bis zu 500 mm vom Spender entfernt angebracht werden, muss sich aber jederzeit unterhalb des Chemikalieneinlaufs im Spender befinden.*

*L'ingresso del prodotto chimico può scorrere ad entrambi i lati dell'armadietto. Per rimuovere il connettore del tubo, far ruotare di 180 gradi e fissare nuovamente. L'armadietto può essere installato ad un massimo di 500 mm di distanza dall'erogatore, ma deve sempre rimanere al di sotto dell'ingresso del prodotto chimico dell'erogatore.*

# Step 7

7.5



7.6

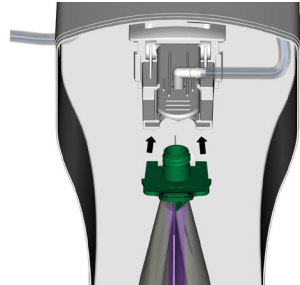

7.7

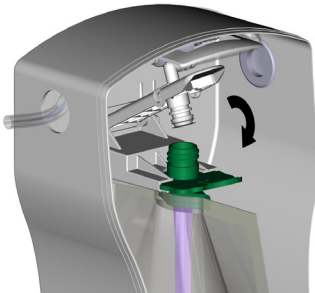

7.8

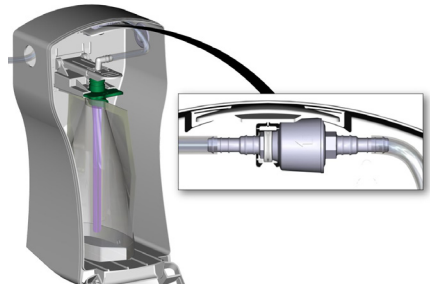

The chemical inlet can flow through both sides of the cabinet. Unclip the angle connector in the pouch adaptor, rotate 180 degrees and click back in place. The cabinet can be installed up to 500mm away from the dispenser but must at all times remain below the chemical inlet of the dispenser. Ensure the inline NRV is fitted the correct way.

*L'arrivée du produit chimique permet d'alimenter le cabinet de chaque côté. Sortez le raccord coudé de l'adaptateur de la poche, pivotez-le à 180 degrés, reclippez-le en place. Le cabinet peut être installé jusqu'à 500 mm du distributeur, mais il doit être constamment sous l'arrivée du produit chimique du distributeur. Vérifiez que la valve anti-retour est correctement installée.*

*La introducción de productos químicos puede realizarse por ambos lados del armario. Desenganche el conector del adaptador para bolsas, gírelo 180 grados y vuelva a encajarlo en su sitio. El armario puede instalarse a un máximo de 500 mm de distancia del dispensador pero siempre por debajo del tubo de entrada de productos químicos. Asegúrese de que la válvula de retención en serie esté colocada en el lado correcto.*

*Der Chemikalieneinlauf kann durch beide Seiten des Gehäuses fließen. Lösen Sie die Winkelverbindung im Beuteladapter, drehen Sie diese um 180 Grad und klicken Sie sie wieder ein. Das Gehäuse kann bis zu 500 mm vom Spender entfernt angebracht werden, muss sich aber jederzeit unterhalb des Chemikalieneinlaufs im Spender befinden. Stellen Sie sicher, dass die inline NRV korrekt montiert ist.*

*L'ingresso del prodotto chimico può scorrere ad entrambi i lati dell'armadietto. Estrarre il connettore del sacchetto, far ruotare di 180 gradi e fissare nuovamente. L'armadietto può essere installato ad un massimo di 500 mm di distanza dall'erogatore, ma deve sempre rimanere al di sotto dell'ingresso del prodotto chimico dell'erogatore. Assicurarsi che la valvola di non ritorno in linea sia installata correttamente.*

# Maintenance / Maintenance / Mantenimiento / Wartung / Manutenzione

The system is designed to be maintainable. Details can be found on our website [www.brightwell.co.uk](http://www.brightwell.co.uk)

*Le système est conçu pour offrir une maintenance aisée. Pour plus d'informations, consultez le site [www.brightwell.fr](http://www.brightwell.fr)*

*Este sistema se ha diseñado para poder realizarse tareas de mantenimiento. Se puede consultar más información en nuestro sitio web: [www.brightwell.es](http://www.brightwell.es)*

*Das System wurde unter Berücksichtigung einer besonderen Wartungsfreundlichkeit entwickelt. Einzelheiten finden Sie auf unserer Internetseite: [www.brightwell.de](http://www.brightwell.de)*

*Il sistema è progettato per la manutenzione. Per maggiori informazioni, visitare il nostro sito web: [www.brightwell.it](http://www.brightwell.it)*

## Warranty

Subject to the conditions set out below Brightwell warrants that the goods will correspond with their specification at the time of delivery and will be free from defects in material and workmanship for a period of two (2) years from date of purchase.

The above warranty is given by Brightwell subject to the following conditions:-

**Brightwell shall be under no liability in respect of any defects in the goods arising from any drawing design or specification supplied by the buyer.**

**Brightwell shall be under no liability in respect of any defects arising from fair wear and tear, wilful damage, negligence, abnormal working conditions, failure to follow Brightwell's instructions (whether oral or in writing) or industry standard practice, mis-use or alteration or repair of the goods without Brightwell's approval.**

**Brightwell shall be under no liability under the above warranty (or any other warranty condition or guarantee) if the total price for the goods has not been paid in accordance with these conditions.**

**The above warranty does not extend to failures in peristaltic pump heads or peristaltic tubing or for damage arising as a result of the goods being used with incompatible chemicals or to plant material or equipment not manufactured by Brightwell in respect of which the buyer shall only be entitled to the benefit on any such warranty or guarantee as is given by the manufacturer to Brightwell.**

Full terms and conditions are available from [www.brightwell.co.uk](http://www.brightwell.co.uk)



**BRIGHTWELL®**

revolutionary dispensing solutions

Head Office  
Brightwell Dispensers Ltd  
Brightwell Industrial Estate  
Norton Road  
Newhaven  
East Sussex  
BN9 0JF  
UK

Tel: +44 (0)1273 513566  
Fax: +44 (0)1273 516134

[sales@brightwell.co.uk](mailto:sales@brightwell.co.uk)  
[www.brightwell.co.uk](http://www.brightwell.co.uk)

